



Группа компаний «НИКОЛЬ»
198097, СПб, ул. Маршала Говорова, 29, стр. «О»
<http://www.aonikol.ru>, E-mail: nikol@aonikol.ru
Тел.: +7(812) 448-6919, Тел./Факс: +7(812) 448-6938

Клавиатура плёночная

ТФ-02

НГТП. 468317.004

Техническое описание

Содержание

1. Общий вид.....	3
2. Назначение и основные преимущества.....	4
3. Технические характеристики.....	4
4. Наименование и обозначение.....	5
5. Комплект поставки.....	5
6. Внешние соединения.....	6
7. Габаритный чертеж.....	7
8. Внешний вид декоративной плёнки.....	8

1. Общий вид



Рисунок 1. Клавиатура пленочная ТФ-02
НГТП. 468317.004-07

По запросу имеется возможность передачи 3D моделей в форматах *.STEP*, *.IGS*.

2. Назначение и основные преимущества

Клавиатура плёночная ТФ-02, предназначена для непрерывной круглосуточной работы в качестве наборных кнопок для приборных пультов для ввода цифровой информации и различных управляющих команд в аппаратуре специального назначения.

Основные преимущества:

- интерфейс «сухой контакт»
- соответствие требованиям ГОСТ РВ 20.39.304-98
- диапазон рабочих температур от минус 50°С до +55°С

Клавиатура плёночная ТФ-02 соответствует ГОСТ РВ 20.39.304-98 для группы исполнения 2.3.3

По своим эргономическим характеристикам ТФ-02 полностью соответствует ГОСТ РВ20.39.309-98

ТФ-02 может поставляться с приемкой «5».

РКД на изделие присвоена литера «О1».

3. Технические характеристики

Основные характеристики клавиатуры ТФ-02 приведены в таблице 1.

Таблица 1

Параметр	Значение
Габаритные размеры, мм	30x50x14
Интерфейс	«сухой контакт»
Тип тактильной части	плёночная
Количество клавиш	2
Рабочий диапазон температур, °С	от минус 50 до +55
Предельный диапазон температур, °С	от минус 60 до +70
Предельная влажность воздуха, %	100 при 35 °С
Атмосферное давление, минимальное рабочее, мм.рт.ст.	400
Атмосферное давление максимальное, мм.рт.ст.	2207
Устойчивость к одиночному удару,	15g длительностью 0,1-2 мс
Количество срабатываний клавиш, не менее	1 000 000
Вероятность безотказной работы	098
Назначенный срок службы, лет	15
Масса, кг	0.045

4. Наименование и обозначение

Пример записи изделия при заказе:

Клавиатура плёночная ТФ-02 НГТП.468317.004-XX, НГТП.468317.004 ТУ

где **XX** – номер исполнения.

Внешний вид декоративной плёнки клавиатуры ТФ-02 в зависимости от исполнения приведен в разделе 8.

5. Комплект поставки

Комплект поставки клавиатур ТФ-02 приведены в таблице 2:

Таблица 2

Наименование и обозначение	Количество
Клавиатура плёночная ТФ-02 НГТП. 468317.004-XX	1 шт.
Паспорт НГТП.468317.003 ПС	1 экз.

6. Внешние соединения

Соединение клавиатуры ТФ-02 осуществляется посредством пайки к контактным лепесткам с тыльной стороны изделия. Нумерация контактов показана на габаритном чертеже (вид с обратной стороны клавиатуры).

На рисунке 2 показано назначение цепей клавиатуры ТФ-02.



Рисунок 2

7. Габаритный чертеж

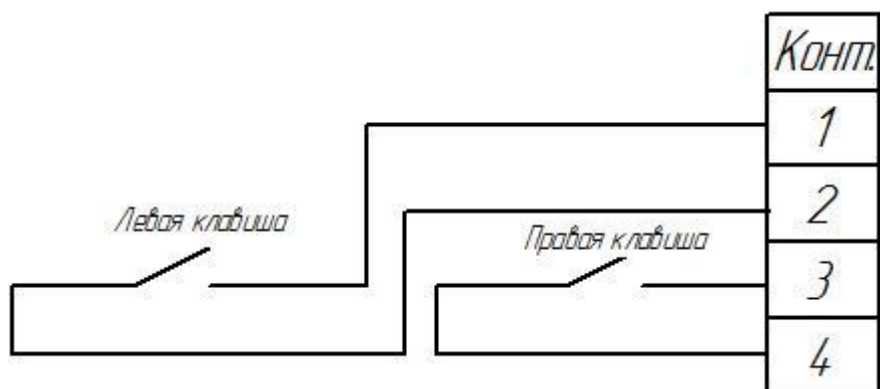
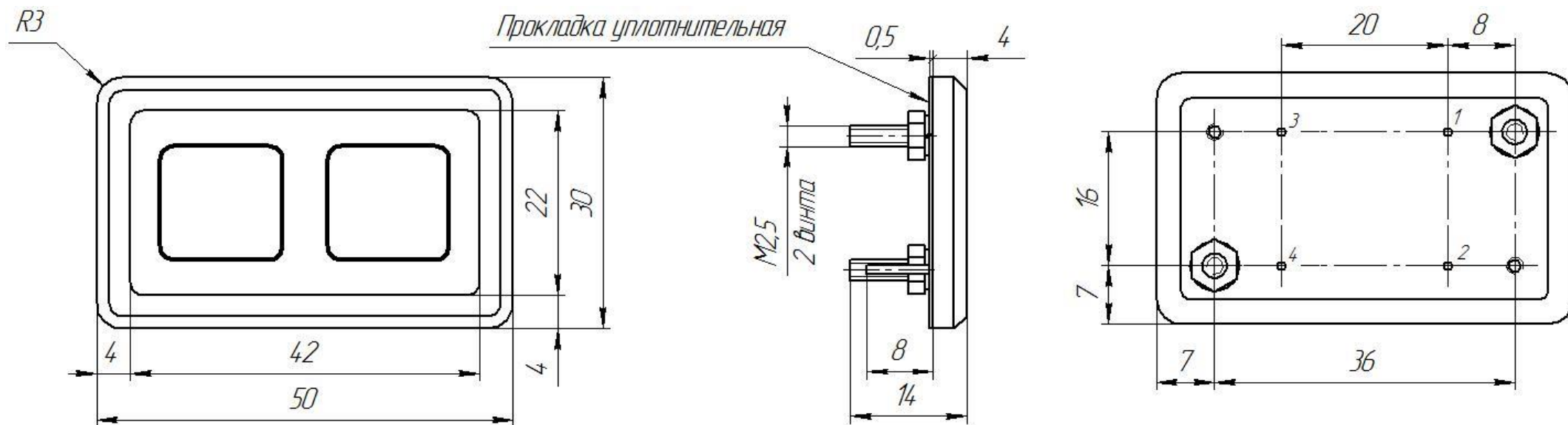

8. Внешний вид декоративной плёнки

Исполнение - 00

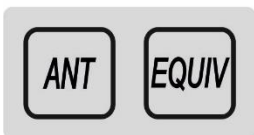

Исполнение - 01



Исполнение - 02



Исполнение - 03



Исполнение - 04



Исполнение - 05



Исполнение - 06



Исполнение - 07

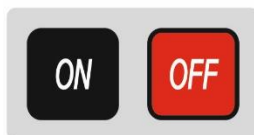

Исполнение - 08

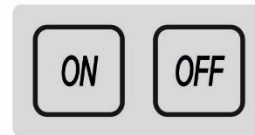

Исполнение - 09



Исполнение - 10



Исполнение - 11



Исполнение - 12



Исполнение - 13



Исполнение - 14



Исполнение - 15

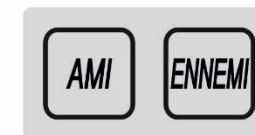

Исполнение - 16



Исполнение - 17



Исполнение - 18



Исполнение - 19

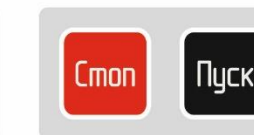

Исполнение - 20



Исполнение - 21

